

MATERIEL
AGRICOLEPIECES &
ACCESSOIRESMOTOCULTURE
DE PLAISANCE

N°81

LE CHOIX DES PROS

AUTOMNE 2019 | OFFRES VALABLES DU 26 SEPTEMBRE AU 19 OCTOBRE 2019

SEMOIR SEMIS DIRECT AIRSEM

NOUVEAU
JUSQU'À 4 TREMIES



CAMERA DE SURVEILLANCE LINK EVO

4G. Photos : 12 MP et vidéo HD 720 P. Détecteur de mouvement jusqu'à 24 m, couvrant 3 zones de détection. -30° C à 50° C. Carte SD (Maxi 32 Go).
Réf. 61291

418,80 €^{HTC}
349€^{HT}

GARANTIE
2
ANS

SPYPOINT



**RETROUVEZ LES PIECES
& ACCESSOIRES**
à partir de la page 20

VOTRE RESEAU DE PROXIMITE POUR DES SERVICES DE QUALITE

DESTINATAIRE :





**SUIVEZ-NOUS
SUR NOTRE PAGE FACEBOOK
POUR :**

- Connaître les promotions en cours
- Suivre les actualités du réseau SCAR
- Participer aux jeux concours



www.scar.fr

1^{er} RÉSEAU NATIONAL

310

magasins
libre-service



430

points de vente
en France

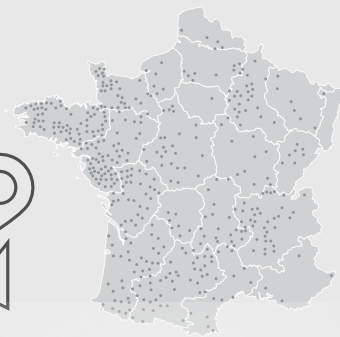

NOS SERVICES ATELIER

Renseignez-vous auprès de votre point de vente SCAR



Contrôle
PULVÉRISATION



Contrôle
LEVAGE



PNEUMATIQUE



HYDRAULIQUE



CARDAN



CLIMATISATION



VITRE



ANALYSE D'HUILE



MÉCANIQUE



SOUDURE

Services selon point de vente



LES IMMANQUABLES SCAR

ENCORE PLUS DE MATÉRIELS DE DÉSTOCKAGE SUR NOTRE SITE
WWW.SCAR.FR



FELLA, FANEUSE SANOS 7706
 7,70 M, 2017
 6 toupies, roue d'appui mobile, signalisation.
~~10 500 € HT~~ - Démonstration **8 450 € HT**



FELLA, FAUCHEUSE RAMOS 3060FP 3 M, 2017
 Frontale, système pendulaire, 6 assiettes, 2 disques de coupe à ailettes.
~~11 100 € HT~~ - Démonstration **8 850 € HT**



GREGOIRE BESSON, DECHAUMEUR CROSSLAND 4,40 M, 2017
 Repliage hydraulique, 19 dents sécurité NSH, disques de nivellement, rouleau impact Ø540 avec décroisseurs, réglage hydraulique du rouleau.
~~26 950 € HT~~ - Démonstration **21 490 € HT**



LABBE ROTIEL, DECHAUMEUR KOMBX 3,30 M FIXE, 2016
 11 dents sécurité lames de ressort, sur 2 rangées, 16 disques Ø510, rouleau Ring Flex Ø520.
~~11 200 € HT~~ - Démonstration **8 950 € HT**



LABBE ROTIEL, OUTIL FRONTAL ROLL FRONT 4 M, 2016
 Repliage hydraulique, 27 dents 45x10 sur 2 rangées, rouleau V Ring Ø540.
~~9 500 € HT~~ - Démonstration **6 990 € HT**



QUIVOGNE, VIBROCULTEUR VR45 4,50 M, 2017
 Repliage hydraulique, 45 dents point ball 32x12, roue de terrage 500x150, rouleau cranté renforcé.
~~5 650 € HT~~ - Démonstration **4 490 € HT**



MASCHIO, PRESSE EXTREME 280HTR, 2017
 Chambre variable, PU 2,20 m, ameneur rotatif, liage filet/ficelle, 400x15,5, boîtier Easytronic.
~~34 000 € HT~~ - Démonstration **27 995 € HT**



ZAGRODA, DECHAUMEUR 3,80 M, 2017
 Repliage hydraulique, 9 dents à ailettes sur 2 rangées, 10 disques Ø460, rouleau barre Ø540.
~~8 000 € HT~~ - Démonstration **6 990 € HT**



TOMIX, POUFREUSE 200 L, 2015
 Commande hydraulique, cardan.
~~1 100 € HT~~ - Démonstration **890 € HT**



BERTHOUD, PULVERISATEUR PORTE ALTO 600 L - 9 M, 2016
~~1 800 € HT~~ - Démonstration **1 490 € HT**



BERTHOUD, PULVERISATEUR FORCE II 1 000 L RAMPE MULTIS 15 M
 Berjust 2 000, découplage et correcteur de dévers.
~~15 000 € HT~~ - Démonstration **12 590 € HT**



BERTHOUD, PULVERISATEUR ELYTE 1 600 L ECT RAMPE ELYPSE 28 M
 7 tronçons, découplage des bras, commandes électriques en cabine.
~~36 200 € HT~~ - Démonstration **28 990 € HT**



CARRE, VIBROCULTEUR REPLIABLE PENTERRA 5 M
 Herse peigne, double rouleau U.
~~15 300 € HT~~ - Démonstration **12 290 € HT**



CARRE, DECHAUMEUR ONATAR 3 M 10 DENTS
 Rouleau lames flexibles.
~~11 500 € HT~~ - Démonstration **9 200 € HT**



SULKY, DISTRIBUTEUR X50+ 24-36 M W ECONOV
 Console Vision.
~~19 300 € HT~~ - Démonstration **15 390 € HT**



MATERMACC, COMBINE DE SEMIS MSD 4 M, 2017
 Electrique, 32 rangs simples disques, traceur hydraulique, herse MEK K180 Breviglien dents démontage rapide.
~~33 200 € HT~~ - Démonstration **26 490 € HT**



MATERMACC, SEMOIR MECANIQUE GRANO 3,50 M, 2017
 27 rangs doubles disques, herse peigne en Y, roues larges 28X12, roulettes tasseuses, tableaux de transport.
~~14 100 € HT~~ - Démonstration **11 250 € HT**



MATERMACC, SEMOIR PNEUMATIQUE MSD 6 M, 2017
 48 rangs simples disques, roues larges 26X12, moniteur MSC 8 000, extension de trémie 500 L, tableaux transport.
~~19 400 € HT~~ - Démonstration **15 490 € HT**



QUIVOGNE, DECHAUMEUR DISKACROP 3 M, 2017
 22 disques 660 mm, rouleau Z 500 mm.
~~12 250 € HT~~ - Démonstration **9 790 € HT**



GREGOIRE BESSON, DECHAUMEUR REFLEX 3,50 M, 2017
 28 disques 620 mm, rouleau Impak 650 mm, porte masse d'alourdissement.
~~17 400 € HT~~ - Démonstration **13 890 € HT**



FELLA, FAUCHEUSE SM3065, 2014
 Conditionneur rouleaux, timon central.
~~10 000 € HT~~ - Démonstration **8 690 € HT**



SULKY, DISTRIBUTEUR D'ENGRAIS DX30+ VISION DPB, 2014
 12-28 M.
~~5 850 € HT~~ - Démonstration **4 590 € HT**



PAULJET, ATOMISEUR AERO TRACTE 1000 L, 2014
 Commandes électriques D/G.
~~5 000 € HT~~ - Démonstration **3 990 € HT**



PAULJET, ATOMISEUR AERO TRACTE 1000 L, VOÛTE DROITE, 2015
 Voûte droite 1,20 m, commandes électriques D/G, attelage articulé, éclairage, rince bidon, rince cuve, cardan homocinétique.
~~6 300 € HT~~ - Démonstration **4 990 € HT**



PAULJET, ATOMISEUR TRAÎNE BITURBINE, 2014
 Éclairage, rince bidon, cardan homocinétique, boggie, commandes électriques 4 fonctions, kit lavage extérieur.
~~10 500 € HT~~ - Démonstration **8 290 € HT**

HERSE ETRILLE AEROSTAR

Une gamme de 1,5 à 24 m. Le désherbage mécanique pour tous.



PRODUITS

Idéale pour l'écroutage en terre battante.

Einböck

le spécialiste de l'agriculture biologique

HERSE ETRILLE ROTATIVE AEROSTAR ROTATION

REGLAGE HYDRAULIQUE DE L'AGRESSIVITE POUR L'ADAPTATION A DE MULTIPLES SITUATIONS.

Largeur de 3 m fixe à 12 m repliable. Etoile Ø 500 mm, dents Ø 6,5 mm.



CONDITIONS MORTE SAISON

ECROUTEUSE ROTARY STAR

Houes rotatives de 3 ou 6 m. Pour le désherbage et la préparation au passage de la herse étrille.



CONDITIONS MORTE SAISON



CARRE

*



PRODUITS

Changement rapide des dents doubles.

HERSE ETRILLE SARCLERSE

De 1,50 à 24 m. Dents fixées par des goupilles clips. Réglage hydraulique de l'agressivité des dents possible.



PRODUITS

Pince la plante sans perturber le sol.



BONNEL

ROULEAU HACHEUR ECOROULEAU 3 M

Simple rouleau, lames boulonnées. Avec porte-masse. Autres modèles : de 1,50 à 6 m. Simple ou double rouleau. Lames soudées ou boulonnées.



2 590€^{HT}

Rabaud
Le sens de l'innovation

BROSSE DE DESHERBAGE HERBIONET 1100

Sur 3 points avant ou arrière, brosse métallique Ø 1 100 mm avec fibre acier enrobée de caoutchouc.





La société GIL fondée en 1954, investit sur la recherche et le développement afin de vous proposer des matériels innovants et de qualité.

NOUVEAU
JUSQU'À 4 TRÉMIES

SEMOIR PNEUMATIQUE AIRSEM

2 trémies 1 300 et 1 600 L. 3^{ème} trémie 450 L en option. Réglage de la dose de semis indépendant pour chaque trémie grâce à l'entraînement électrique des doseurs. Largeur de 3,90 à 6,70 m. Largeur de transport 3 m.



BOITIER DE COMMANDE

Permet de piloter 4 moteurs électriques simultanément. Débit proportionnel à la vitesse. Information vitesse prise par capteur GPS. Jalonage. Fonction prédémarrage.

NOUVEAU

SIPTM

SIP conçoit depuis plus de 60 ans du matériel de fenaison robuste et de qualité.



COMBINE DE FAUCHE SILVERCUT DISC 1500 T

14,50 m, équipé de 5 faucheuses.
- Système de sécurité anti-collision hydraulique
- Réglage hydraulique de la hauteur de fauche
- Suspension hydropneumatique
- Système de changement rapide des couteaux
- Système de sécurité des disques

ANDAINEUR A TAPIS AIR 350 F

Largeur de travail de 4,10 à 5 m.
Tapis largeur 1 000 mm. Signalisation.

Autres modèles disponibles :
Andaineur à tapis frontal de 3,60 à 5 m de travail.
Andaineur à tapis trainé de 5,60 à 6,50 m de travail.



L'andaineur à tapis est constitué d'un pickup, qui soulève le fourrage, puis le dépose sur un tapis. Ce dernier repose le fourrage au sol latéralement (gauche ou droite). L'andaineur à tapis est particulièrement adapté aux fourrages sensibles tels que les légumineuses.

POURQUOI UN ANDAINEUR A TAPIS ?

- Préservation du fourrage grâce au soulèvement et non au brassage
- Moins d'incorporation de corps étrangers (terre, pierre...)
- Moins de pertes au sol
- Vitesse de travail élevée



FANEUSE SANOS

Portées de 4 à 8,60 m. Sur chariot de 7,70 à 12,70 m.
Traînées de 7,70 à 15 m.



FAUCHEUSE A DISQUES RAMOS

Attelages arrières, frontal ou traînées. Suspension latérale ou pendulaire.
Avec ou sans conditionneur. Largeur de coupe : 1,66 à 9,30 m.

PRESSE RP 160 V - RP 180 V

Diamètre de balle de 0,90 à 1,80 m. Pick-up 2, 2,25 ou 2,40 m.
Jusqu'à 25 coupeaux.



HydroFlexControl : la trappe située sous l'amenue autorise un mouvement de flexion de haut en bas grâce à une suspension caoutchouc. En cas de bourrage, la trappe peut être abaissée hydrauliquement pour libérer le rotor.

FAUCHEUSE GMT 3205 FLEX

Faucheuse traînée 3,20 m. Travaille aussi bien à gauche et à droite.
Changement rapide des coupeaux. Conditionneur doigts polyéthylène.
Système Top Dry.



ANDAINEUR 2 ROTORS R1410S

2 andains séparés ou un seul andain latéral.
Largeur 12,70 m en aller-retour.



ENRUBANNEUSE

CHARGEMENT FRONTAL

Gamme complète d'enrubanneuses traînées ou portées avec simple, double ou triple satellites.



Modèle présenté enrubanneuse 1400V.

PRESSE EXTREME

Une large gamme de chambres variables. Ameneur rotatif ou alternatif. Jusqu'à 25 couteaux. Boîtier Isobus possible. Balles de 0,80 à 1,80 m. Pick-up 2,20 m maxi.



FANEUSES KW



Accouplement OctoLink
 - Transmission optimale des mouvements
 - Aucun entretien
 - Permet un repliage intégral au transport

Une réelle robustesse
 - Châssis en poutre rectangulaire de forte section
 - Rotors indépendants du châssis pour une réelle longévité
 - Dents à 5 spires pour une forte résistance au fourrage avec système anti-perte intégré

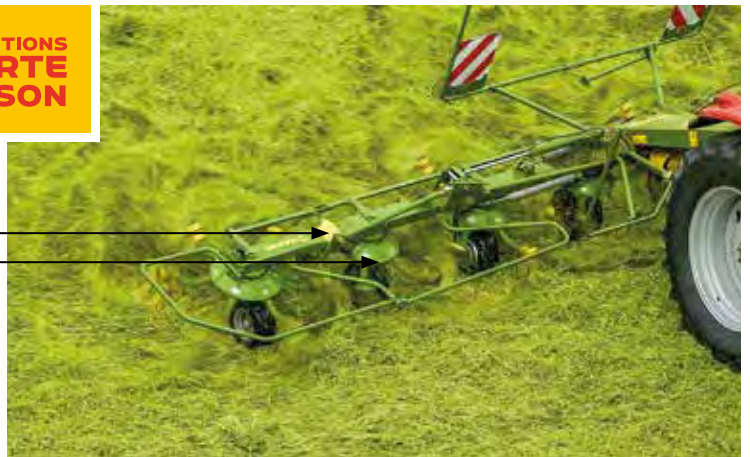

ANDAINEUR SOLEIL SERIE EUROPE

Simple d'utilisation, idéal pour travailler à vitesse élevée sur tous types de terrains et de fourrages. Disponibles de 7,50 à 11,80 m.



Vitesse de travail 2 fois plus élevée qu'un giro andaineur. Meilleur respect des fourrages



Réglage de la pression au sol



Réglage de la largeur d'andain



DECHAUMEUR A DENTS ONATAR

3 rangées de dents. Fixe ou repliable. Largeur de 3 à 8 m.
Dents sécurité boulon ou non stop mécanique. Différents types de socs disponibles.
Large choix d'équipements arrières.



DECHAUMEUR A DISQUE INDEPENDANT DISKACROP

Largeur 3,50 m, 26 disques. Rouleau plat Ø 540 mm. 2 rangées de disques de Ø 660 mm.

D'autres modèles disponibles de 3 m fixe et de 4 à 6 m repliable. Herse peigne.
Différents rouleaux au choix.

14 890 € HT

QUIVOGNE



Modèle présenté déchaumeur DISKACROP avec rouleau Rollpro



ROULEAU ROLLFIRST 6,20 M (3T)

HOMOLOGATION 40 KM/H ! *

Largeur de travail 6,20 m. Dépliage et basculement entièrement hydraulique. Rouleau Cambridge Ø 520 mm.

3 gammes de rouleaux : Rollfirst, Rollmot, Rollmax.
De 6,20 à 12,30 m.

7 190 € HT

QUIVOGNE

ROLLMOT ET ROLLMAX DISPONIBLES JUSQU'EN 12,30 M

* sauf Rollmax 9,50, 10,30 et 12,30 m : 25 km/h

DECHAUMEUR A DENTS 3 M

10 dents. Sécurité ressorts, rouleau V-ring Ø 600 mm, éclairage LED.



8 790 € HT



PRODUITS

Meilleur rapport qualité/prix.



CULTIVATEUR FRONTOR

Large gamme disponible en dents carrés de 35 double spires, ou 40 double ressorts, ou STP à lames de ressorts allant de 3 à 5,70 m selon modèle.



PRODUITS

Version poussée ou tirée.

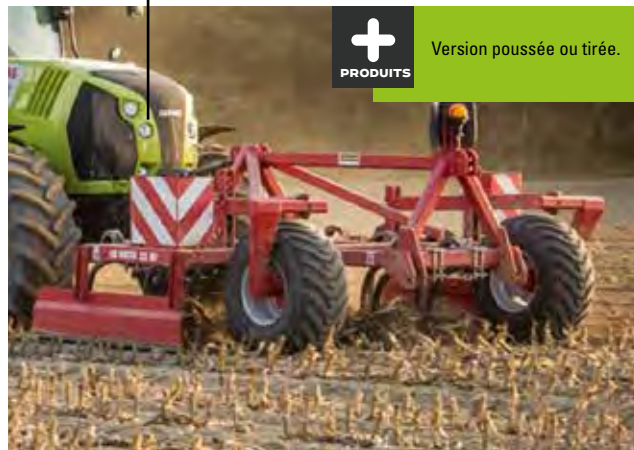

ACTION SUR LES COVER-CROPS* :

Remise 6%
pour commande
octobre 2019



Remise 3%
pour livraison
janvier 2020

Retrouvez nos offres sur :
4saisons.gregoire-besson.com

* DDIHC, Acero, Big Pro et Big Chief

COVER-CROP ACERO-X**LE PULVERISEUR QUI REPOND A TOUTES VOS ATTENTES**

Ecartement de 195 ou 230 mm entre disques, 3,10 à 4,40 m de travail. Disques crénelés de 660 mm pour des passages en toutes conditions (déchaumage, destruction de couvert ou reprise de labour) ! Paliers à doubles roulements coniques : robustesse et endurance GREGOIRE BESSON !

**CHARRUE****QUALITE DE LABOUR
CONFORT D'UTILISATION
ET TECHNOLOGIE**

Charrue semi portée, mono roue ou chariot.
Modèles de 5 à 14 corps.
Pour des puissances de 100 à 500 cv.



Labours hors raie et/ou en raie.



**GREGOIRE
BESSON**

CULTIVATEUR DEKOFLEX

5 m repliable en 2 parties. Châssis 3 poutres 100 x 100.
Dégagement sous bâti 700 mm.
Dant queue de cochon carré de 35 mm avec soc réversible.
Rouleau barres carrées de 25 Ø 500 mm.

11 690€^{HT}

**DANS LA LIMITE
DES STOCKS
DISPONIBLES**

Modèle présenté avec dents niveleuses en option.

**HERSE REPLIABLE
MEKFOLD 260 5 M PAKER 500**

Boîtier 260 cv, dents boulonnées, barre niveleuse, cardan friction, éclairage et signalisation.

D'autres modèles disponibles : 180, 220, 300, K350 et
TEKNOFOLD 450. Largeur de 3,40 à 8 m. Tracteur de 110 à 400 cv.

21 490€^{HT}



PAILLEUSE PP MANUELLE 2 M

OPTIONS :

- GOULOTTE ORIENTABLE
- COMMANDES ÉLECTRIQUES
- DÉMÊLEUR HYDRAULIQUE

Chargement de la botte au sol.
Boîtier 2 vitesses. Démêlage par dents
sur turbine. Paillage sur 15/18 m.

7 190 € HT

PP Manuelle 2m²
Ref.10651

1 750 € HT

Option commande
électrique



MELANGEUSE AUTOMOTRICE

PAILLEUSE ARRIERE

Conception compacte qui permet une bonne maniabilité, la grande cabine permet une visibilité sur tous les travaux de chargement et de déchargement. La suspension des essieux assure une bonne adhérence sur tous les terrains et le confort de l'utilisateur. L'expérience de TATOMA dans le mélange permet d'obtenir une ration homogène et aérée pour une ingestion optimale par les animaux.



CORNADIS

SAFETY IV



JOURDAIN

N° 1 MONDIAL DU TUBULAIRE BOVIN



PRODUITS

UNIQUE

ACIER ø 60 mm en TSE 275
Résistance à la flexion



PRODUITS

VERROUILLAGE INDIVIDUEL CENTRAL

- Butée SAFETY IV de blocage
- Un palier «support blocage»
par place



Anti-passage veaux



ROBOT REPOUSSE FOURRAGE

Système de guidage filaire.

ALB Innovation*
Robotique & Agriculture



PRODUITS

Raclage des refus
Repousse même le foin.

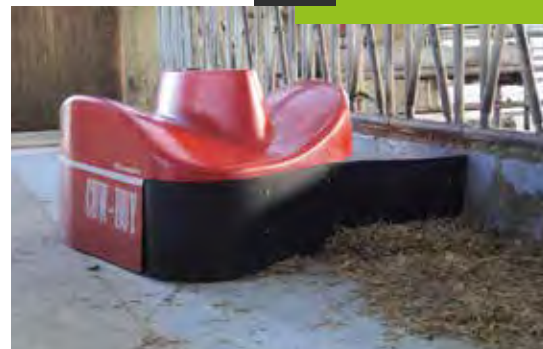

MELANGEUSE A VIS VERTICALE

La forme cylindrique de la caisse associée aux nouvelles vis permet de diviser le temps de coupe et de mélange par 2. Un mélange homogène et rapide même en ration sèche. Une gamme de 8 m³ (1 vis) à 38 m³ (3 vis). Distribution par sortie directe ou convoyeur. Avec ou sans pailleuse intégrée.

Jeantil*



PRODUITS

4 contre-couteaux
en standard.



PAILLEUSE PR 2000

Pailleuse portée 2 m³. Démêleur entraînement mécanique.
Caisse parabolique largeur 1,35 m. Goulotte multifonction tournante
en option. Commande directe tracteur, électrique en option.

4,36 € HT/jour*
crédit 84 échéances
TAEG fixe 1,10%

84 échéances de 130,81 € HT quel que soit le nombre de jours par mois (soit 4,36 € HT par jour pour un mois de 30 jours), soit un montant total de 10 988,04 € HT dont 439,04 € HT d'intérêts. Sous réserve de stock disponible. Taux Annuel Effectif Global (TAEG) fixe de 1,10%, sur la valeur HT (hors frais de dossier et hors assurance facultative). Sous réserve d'acceptation du crédit par CM ou AGILOR, prêteurs. Un crédit vous engage et doit être remboursé. Vérifiez vos capacités de remboursement avant de vous engager. Offre valable jusqu'au 20/10/2019. Offre pour le matériel cité ci-dessus, vendu exclusivement neufs par les points de vente du réseau SCAR.





MELANGEUSE VERTICALE

GAMME COMPLÈTE DE 4 À 45 M³, DE 1 À 3 VIS

Déchargement par trappe latérale, tapis avant ou arrière. Pesée, simple ou programmable. Possibilité de pailleuse intégrée.



Economie de carburant.
Utilisation de tracteur de faible puissance.

SYSTEME HYDROSHIFT

Vis verticale actionnée par des moteurs hydrauliques. S'adapte à la puissance du tracteur lors du mélange. Disponible de 24 à 45 m³

PINCE-BALLE

Balle de 0,90 à 1,80 m. Poids maxi de balles : 1 200 kg.

AVEC ATTELAGE MX OU EURO

1 390 € HT

DESVOYS



Pesée en option

PONGE

UNE LARGE GAMME DE CAGES ET DE COULOIRS DE CONTENTION

Couloir séries classique et premium. Entrée arrière et latérale. Transpare et parc de contention. Barrières acier et alu. Contention fixe. Cages de contention et de pesage.

MULTIBENNE MBE

Adaptation euro ou MX. Lame d'usure. Patins de frottement. Forme des flancs favorisant le volume.

1 349 € HT

Réf.	Modèle	Prix € HT
58199	MBE170	1 399
58200	MBE200	1 479

MBE150 1,50 m
Réf. 58197

MANIP *



Le chargeur idéal pour vos travaux du quotidien.

CHARGEUR MBASIC

Une gamme complète pour tracteur de 40 à 120 cv, force de levage maxi 1 700 kg, hauteur de levage maxi 4 m (selon modèle). Intégration des flexibles sous le bras pour améliorer la protection et la visibilité. Potence Mega Matic (pour dételage rapide) et porte outils euro de série.

SILOFARMER

DEROULEUSE

Pour dérouler et distribuer le foin, la paille et les balles enrubannées jusqu'à Ø 1,80 m. Bras de chargement et tôle de fond disponibles en option. Flan en tôle de 10 mm, chaîne d'entraînement du tapis avec maillon de Ø 3,8 mm.

3 290 € HT

Modèle sans bras. DBST 18SB



GROUPE ELECTROGENE PDF TRACTEUR

KPC 1500/30 AGRO-WATT

1 500 T/min. Multiplicateur à bain d'huile. Puissance triphasé 30 kVA/24 kW. Puissance monophasé 12 kVA/12 kW. Régulateur AVR.

2 750 € TTC
2 291,67 € HT

Réf. 12273



SEMOIR MONOGRaine MONOSHox NG PLUS ME

Semoir pneumatique polyvalent à disques. Élément semeur avec suspension Monoshox. Entraînement électrique des distributions. Contrôle de la population via terminal tactile ISOBUS TOUCH ou TOUCH Mini. Compatible avec les coupures de rangs par GPS. Grand choix de châssis et d'inter-rang. Fertilisation et Microsem disponibles avec entraînement électrique (selon modèle).

MONOSEM*



**CONDITIONS
MORTE
SAISON**



Couper vos rangs et moduler votre densité de semis automatiquement grâce aux fonctions TC-SC et TC-GEO certifiées par l'AEF.



ANTI-LIMACES T24

REGLAGE FACILE

Distributeur anti-limace T24 capacité 70 L.



Graduation de 0 à 35 et débit de 0 à 445 kg/heure. Ouverture et fermeture électrique, manette d'orientation de projection. Boîtier de commande fourni.

SEMOIR MECANIQUE TRAMLINE

S-PLUS : DOSAGE RANG PAR RANG, RÉGLAGE AU KG/HA PRÈS.

Gamme de 3 à 4 m, en solo ou intégré. Trémie de 450 à 1 350 L. Lignes de semis à socs ou à disques. Plusieurs inter-rangs possibles.



SULKY*

SEMOIR PNEUMATIQUE A TREMIE FRONTALE XEOS TF

TETE DE DISTRIBUTION ADS « TOUT INOX » : LA POLYVALENCE SULKY.

Trémie frontale de 1 000, 1 500 ou 1 800 L. Système ADS permettant de semer du colza à la féverole ou encore de réaliser les apports d'engrais sans changer de cannelure. Doseur simple et ergonomique : de 1 à 450 kg/ha avec une facilité de réglage étonnante. Possibilité d'une seconde trémie « DUO » de 70 L pour deuxième produit. Associée à une ligne de semis Sulky UNISOC, UNIDISC, CULTIDISC ou TWINDISC (uniquement en repliable), le XEOS TF vous offrira la polyvalence maximale.



Trémie DUO :
2 produits en un seul passage.
Disponible sur XEOS HD, XEOS PRO et XEOS TF.



Console PILOT en cabine.



**TREMIE
FRONTALE**





BROYEUR DRX

Broyeur mono-rotor de 2,80 à 4 m et bi-rotor en 4,80 m. Avec un rotor Ø 320 mm pouvant accueillir 4 ou 10 rangées de couteaux Y.



Puissance tracteur possible jusqu'à 260 cv.



CONDITIONS MORTE SAISON

DESVOYS *



BROYEUR CALYPSO 2,50 M

Déport hydraulique, transmission tube étoilé, contre couteaux, capot arrière mobile. Polyvalence de broyage. Pour tracteur de 60 à 100 cv. Autres modèles disponibles de 2,20 à 3 m.

5 590€HT

ACCESS
by DESVOYS

BROYEUR DMF POLYGREEN 1,60 M

Pour travaux d'entretien permettant l'utilisation sur tracteur de faible puissance allant de 35 à 100 cv. Possibilité de boîtier extérieur.

Poly-Green



Double bras parallélogrammes avec vérin intégré pour une robustesse et une longévité accrues.

5 690€HT



EPAREUSE TP510

Bras 4,82 m. Groupe 1,20 m. Couteaux polyvalents, haubans standard, suspension oléopneumatique avec commande électrique. Refroidisseur d'huile.



Pivot rotation 115°. Commandes électriques proportionnelles.

16 390€HT

FERRI *

EPAREUSE CHAMPION 4 500

Bras 4,50 m. Moteur 40 cv. Rotor 1 m, couteaux Y. Commandes téléflexibles. Haubans. Cardan, 720 kg.

7 790€HT



HERSE DE PRAIRIE

Gamme herse de prairies et émousseuses. Repliage hydraulique, largeur de 5 à 7,20 m, outil polyvalent, scarifie, émousse, ébouse et régénère vos prairies. Option : semoir centrifuge ou semoir pneumatique.



CONDITIONS MORTE SAISON



Pièces monoblocs moulées

Tête flottante

PONGE



**FERTILISEUR
CART CT 3500**

Capacité 3 500 L. Relevage arrière 4 T, cat 3. Pour semoir jusqu'à 16 rangs (inter-rang 37,5 cm) ou bineuse. Masse ajustable suivant équipement arrière. Roues larges 710/50R22,5 ou roues jumelées 270/95R32. Homologué sur route avec trémie pleine et avec freinage hydraulique ou pneumatique (option). Largeur de transport 3 m (selon configuration).



MONOSEM*

TONNE A LISIER

13 modèles de 4 500 à 24 000 L. Cuves aux normes DESP. Pompage haute performance. Châssis intégral : gain de charge utile ! Commande SMART CONTROL : l'épandage précis et maîtrisé.



Jeantil*

EPANDEUR A FUMIER MARAL

7 modèles de 8 à 24 m³. Deux systèmes d'épandage : hérissons verticaux ou table d'épandage en hérissons horizontaux.



THIEVIN

EPANDEUR

Gamme complète de 21 épandeurs pour répondre à tous vos besoins. De 10 à 27 m³, de 6 à 20 T de C.U. Caisse étroite ou large, 1 à 3 essieux, 4 dispositifs d'épandage.

+ PRODUITS
Épandage de qualité certifié DLG.

Jeantil*



**DISTRIBUTEUR PORTE
X40+ ET X50+**

6 commandes possibles de l'hydraulique à l'Econov Isobus (DPA + pesée + modulation de dose + coupure GPS 12 sections + modulation gauche/droite).

De 1 900 à 4 000 L. De 12 à 50 m.



**CONDITIONS
MORTE
SAISON**

SULKY*



+ PRODUITS

ECONOV :
la seule coupure progressive de TOUTES vos sections.

Exemple 1 : Fermeture progressive de la première à la dernière section





**CONDITIONS
MORTE
SAISON**

**PULVERISATEUR
HERMES**

800 à 1 200 litres de 15 à 18 mètres.

Rampe à repliage arrière
ALSR
Structure compacte
Suspension AXIALE pour
une stabilité légendaire



**ECOMATIC : LA MISE EN ŒUVRE
QUI FAIT LA DIFFÉRENCE.**

**Bloc vanne EcoMatic
(1 seule vanne) en Aluminium.
Innovation Brevetée BERTHOUD.**



- Vanne de fonction accolée au corps de pompe (plus de tuyau de raccordement vanne-pompe)
- Une commande unique pour piloter l'intégralité des fonctions
- Vanne en aluminium pour plus de longévité

Fonction rinçage séquentiel (pas de risque d'erreur du rinçage de l'intégralité des circuits)

BARRE DE GUIDAGE

1 EZ-GUIDE 250™

Sortie vitesse RADAR et GPS. Evolutive vers l'assistance au guidage EZ-Steer™. Antenne Ag15 en option pour plus de précision. Récepteur GPS intégré. Cartographie. Transfert des cartes vers votre ordinateur par port USB. Réf. 56312



Ecran couleur 10,9 cm + diodes intégrées

1 195€HT

2 CFX-750™ LITE

Console évolutive permettant à l'utilisateur d'accéder à plus de fonctionnalités à mesure de l'évolution de ses besoins.

- Possibilité de rajouter :
- Le guidage automatique
 - La modulation de dose
 - Le contrôle automatique de section
 - Le guidage RTK jusqu'à 2 cm.
- Réf. 56313



Ecran couleur 20,3 cm

1 690€HT

PULVERISATEUR HELIUM+

Capacités : 2 000 et 1 700 L. Attelage automatique. Appareil compact. Rampe aluminium de 18 à 24 m (les rampes 27,28 et 30 m seront disponibles sur ce modèle courant 2020). Incorporateur et tableau de mise en œuvre intégré et protégé. Coffre de rangement intégré à la cuve de rinçage. Compatibilité Isobus. Pompe piston membrane jusqu'à 300 L/min.



BOÎTIERS ISOBUS



Boîtier tactile
TOUCH 1200



Boîtier TOUCH 800



**NOUVEAU
CUVES 1 700 ET 2 000 L**

JUSQU'À 5 AFFICHAGES SIMULTANÉS.
AFFICHAGE PORTRAIT OU PAYSAGE.

2 AFFICHAGES SIMULTANÉS.



PLATEAU PP 1020 SE+

HOMOLOGATION 2020

Longueur 10 m, PTAC 20 T. Ridelles balle ronde.

14 990€HT

DANS LA LIMITE
DES STOCKS
DISPONIBLES

PP 1020 SE

PONGE

MODELES SE+
Equipement de série

- Roues 445/45R19,5 neuves
- Freinage sur les 6 roues
- Coffre à sangle métallique
- Eclairage LED
- Barre anti-encastrement (nouvelle norme 2020)



BETAILLIERE

Large gamme en version peinte ou galvanisée :
- pose à terre 1 essieu ou 2 essieux de 4,10 à 8,10 m
- standard 1 ou 2 essieux de 4,10 à 8,10 m
- fond plat de 8 à 11 m



LCOSNET
Le partenaire de l'éleveur



BETAILLIERE POSE AU SOL NEPTUNE 9.50

Equipée d'une suspension et d'un relevage hydraulique sur boule d'azote.
Disponible avec 2 finitions de fond : tôle larmée ou polyuréthane.



PRODUITS

De nombreuses options disponibles :
Cloison intérieure coulissante
Caméra de recul avec écran 7 pouces
Répétiteur de feux à LED en partie haute
Treuil électrique

THIEVIN

BENNE CORTAL GRAND VOLUME

Une gamme de 14T à 32T de PTAC.



PRODUITS

Plusieurs longueurs
de caisses pour
le même tonnage.



BENNE BR

Bennes Grand Volume
de 10 à 48 m³ et de 8 à 24
tonnes de charge utile.

Jeantil



Châssis forte section
300x100 et 300x150
à partir de BR 18-24





FENDEUSE XYLOFARMER

CONFORME À LA NORME EN-609-1:2017

Dégagement 1,15 m, double vitesse, système de levage de la bûche, coin spécifique, nouvelles commandes.

1 920€HT

17 tonnes entraînement pompe tracteur 17 PH

4 555€HT

20 tonnes centrale hydraulique 20 CH

Rabaud

Le sens de l'innovation

BROYEUR DE BRANCHES XYLOCHIP 200 T-1 000

Rotor 5 en 1 pour plaquettes, compost, BRF. 2 couteaux et 2 rangées de 11 fléaux (outils de coupe exclusif). Ouverture de 200 mm maxi. Entraînement PDF 1 000 tr/min. Dispositif NOSTRESS. Rouleau ameneur extra large 600 mm.

14 465€HT



FENDEUSE 18 T

1,08 m de dégagement. Vérin escamotable, lève bûche mécanique, 2 vitesses de descente. Conforme norme EN609-1 de 07/2018

A partir de

1 333€HT

Réf.	Descriptif	Poids	Prix €HT
61378	Entraînement pompe tracteur	315 kg	1 333
61379	Centrale PDF pompe 37 L/mn, réservoir 28 L	365 kg	1 990
61380	Centrale PDF pompe 44 L/mn, réservoir 28 L, cardan	365 kg	2 190

SCIE A BUCHES AC-S600PDF

LAME CARBURE

Scie circulaire sur prise de force, lame Ø 600 mm, poignée escamotable et roues de transport, sans cardan. Boîtier transmission protégée à courroies.

890€HT

Réf. 13163

N° AGREMENT : N° 0062/5457/012/12/10/0002 EXT001/11/11



PINCE A GRUMES PG 2000

Outil pour chargeur agricole, capacité maxi 2 000 kg, largeur 1,23 m, ouverture des pinces 0,5 à 1,45 m, attelage euro ou MX.

MANIP *



GYROBROYEUR SERIE SPECIALE

CARDAN INCLUS

Réf.	Largueur	Puissance	nb couteaux	Poids	Prix €HT
17808	1,50 m	45 ch	2	308 kg	1 260
18026	1,50 m	75 ch	3	388 kg	1 620
17810	1,80 m	75 ch	3	466 kg	1 860

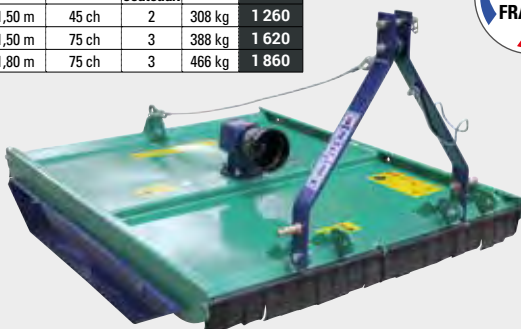

DESVOYS



BENNE PORTEE

Avec porte et lame rabot soudée. Basculement avant.

Réf.	Longueur	Prix €HT
17804	1,60 m	545
17805	1,80 m	595

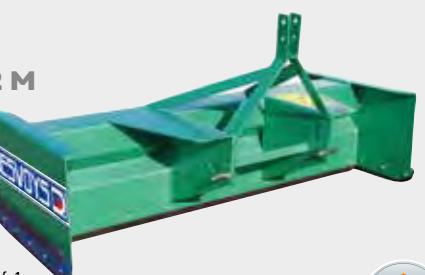

RABOT A LISIER 2 M

Patins soudés, caoutchouc réversible. Larg. 2 m - Haut. 0,52 m - Prof. 0,75 m

675€HT

Réf. 18111

D'autres modèles disponibles :
Lame et patins boulonnées.
Série Junior de 2 à 2,50 m - Haut. 0,60 m - Prof. 1 m
Série Senior de 2,25 à 3 m - Haut. 0,75 m - Prof. 1,25 m



BALAYEUSE SUPERCHAMPION 2100A

Balai largeur 2,10 m, Ø 0,60 m. Déport droite/gauche 450 mm. Orientation +/- 30°. 2 roues pleines et increvables 400 mm, pivotantes 360°, avec graisseur. Entraînement pompe tracteur. Options disponibles : déport et orientation hydraulique, balai latéral, arrosage...

3 830€HT

Réf. 72051C



BALAYEUSE AC-BL 2100

Largeur 2,10 m, balai polypropylène Ø 550 mm. Entraînement hydraulique tracteur. Orientation et déport mécanique 8 positions (D et G). 2 roues de terrage 400 x 80 pivotantes à 360° et réglables en hauteur. Béquille de repos. Moteur hydraulique protégé. Bavette anti-projections caoutchouc.

1 845€HT



BALAYEUSE POWERPRO

2,40 m, rouleau brosse en plastique godet inclus 0,80 m³.



Galvanisée (en option rouleau brosse mixte 24 pièces plastiques/23 acier).

2 850€HT



BALAI POUSSEUR V13 2,40 M

RASSEMBLER AU LIEU DE DISPERSER

Structure robuste en acier forte épaisseur peint époxy, fourreaux de fourches en acier forte épaisseur galvanisé, + 30 % d'efficacité grâce à ses 13 rangées de brosses haute qualité (jusqu'à 1 000 km). Largeur de travail de 1,50 à 4,80 m. 3 modèles disponibles V7, V9, V13.

S'adapte à tous types d'engins disposant de fourches à palettes.

2 550€HT

Réf. 59440



Nettoyer rapidement tous types de matériaux sur tous types de surfaces.



Lame haute et robuste pour un débit de chantier important. Poids permettant un lestage du tracteur plus important.

LAME ENSILAGE

Largeur 2,50 m sur relevage, hauteur de lame 1,30 m, 670 kg. Lame d'usure boulonnée 120 mm, épaisseur 12 mm. Volets latéraux et réhausse en option.



DESVOYS



A partir de **1 545€HT**

2 m - Réf. 13929

GODET MASTER

Attelage fortement dimensionné. Basculement par 2 vérins D.E.

Réf.	Largeur	Prix €HT
13927	2,25 m	1 645
18638	2,5 m	1 745



CONTREPOIDS PEINTS

Contreponds de 1,20 à 2 m, avec attelage chape. Tôle de 3 mm avec une peinture anti-rouille et laque de finition.

750€HT



Intérieur renforcé et blacksonné.



BETONNIERE

Fixation sur les 3 points du tracteur, entraînement par cardan. Couronne et pignon d'entraînement en fonte. Châssis tubulaire renforcé.

Réf.	Capacité	Capacité max. de malaxage	Vitesse de la cuve	Prix €HT
57316	340 litres	280 litres	23 tr/min	745
57291	420 litres	350 litres	21 tr/min	846



ATOMISEUR VITICOLE

SIMPLE, PRECIS ET EFFICACE

Voûte droite, turbine Ø 760 mm, 2 vitesses 16 jets. Largeur de voûte au choix de 0,91, 1,05 ou 1,20 m. Attelage articulé, cuve de 600 à 3 000 L, commande électrique, DPAE en option.

PAULJET



DECHAUMEUR A DISQUES INDEPENDANTS

Pour le travail du sol inter-rangs, à disques. Disponible en plusieurs largeurs.

SEGIMAK

+ PRODUITS
Vitesse de travail élevée.



+ PRODUITS
4 en 1. Variateur.

TONDEUSE THERMIQUE TRACTEE COMBI 50 SVQ B

Moteur B&S 675 EXi Series. Ready Start. Carter acier. Guidon ergonomique avec attaches rapides. Ø roues 180/240 mm montées sur roulements à billes. Largeur de coupe 48 cm. Superficie 1 600 m². Réf. 60867

450 €TTC
375€HT



MOTOCULTURE

BROYEUR DE VEGETAUX AC BS 3P

Structure en acier. Anti-vibrations. Transmission par courroie, section B avec tendeur à vis. Auto nettoyage avec tamis longitudinaux et système rapide de démontage. Ø de broyage de 7 à 9 cm. Poids 135 kg. Version PTO avec cardan standard 1^{ère} catégorie. Existe en moteur Honda GX390 : ACBSGX390. Réf. 61303

1 750 €TTC
1 458,33€HT



SOUFFLEUR A MAIN THERMIQUE PB252-4

MOTEUR 4 TEMPS MM4 EASYSTART PLUS ECOLOGIQUE ET PLUS PERFORMANT

Puissance maxi débitée 0,81 kW. Réservoir 0,52 L. Vitesse de l'air 64,6 m/s. Poids 4,5 kg. Réf. 13255

299 €TTC
249,17€HT



+ PRODUITS
Léger et maniable.



GARANTIE 1 AN

+ 2 ANS si enregistrement sur le site Dolmar

TRONCONNEUSE GSH 510

50,9 cc. Puissance nominale 2,2 kW. EURO2. Carter magnésium. Pas de chaîne 325" x .050. Longueur de guide 45 cm. Pompe à huile automatique et réglable. Poids 5 Kg. Réf. 60016

195 €TTC
162,50€HT



+ PRODUITS
Système anti-vibration.

TRONCONNEUSE ELAGUEUSE THERMIQUE PS311TH25

2T. 30,1 cc. 1 040 W. Longueur guide 25 cm. Accessoires de série : fourreau de protection, pochette d'outils. Réf. 53396

296 €TTC
246,67€HT



+ PRODUITS
Frein de chaîne ultra-court pour une sécurité accrue.



FRAISE EAGLE 145 PROFESSIONNEL

Atelage 3 points cat.1. Chassis monocoque épaisseur 4 mm. Boîtier en fonte 540 trs/min. Transmission par chaîne ASA80 en bain d'huile avec tendeur automatique. 4 couteaux par flasque. Largeur de travail 145 cm. Poids 211 kg. Réf. 17040

1 365 €TTC
1 137,50€HT



LIVREE AVEC CARDAN

FRAISE ARRIERE ROTO 404 HD

Moteur PUBERT R180. 179 cc. 2 vitesses AV et 1 AR. Boîte à vitesse mécanique. Roues agraires. Poids 73 Kg. Réf. 54885

+ PRODUITS
Compacte et maniable.

995 €TTC
829,17€HT





Réf.	Modèle	Prix €HT	Prix €TTC	Prix €HT/Kg
50082	GRAISSE MULTISERVICE TU 400 G	2,25	2,70	5,63
50081	GRAISSE POWER G2 NOIRE 400 G	2,10	2,52	5,25
50070	GRAISSE POWER UNIPLEX BLEUE 400 G	2,35	2,82	5,88
51414	GRAISSE POWER UNIPLEX Cartouche à visser Lube-shuttle BLEUE 400 G	2,70	3,24	6,75
12356	GRAISSE OMNIPLEX 00 VERTE 5 KG	23,20	27,84	4,64

BATONNET DE GRAISSE

Pour pressoir à vis.
Plusieurs tailles disponibles.



PISTOLET A GRAISSE MANUEL

Pour cartouche à visser Lube-shuttle. Tête en acier galvanisé. Poignée ergonomique. Pression de service 400 Bar, haute pression jusqu'à 800 Bar. Flexible caoutchouc 2 tresses acier 300 mm, agrafe 4 mors.
Réf. 57207

55,90 €TTC
46,58 €HT



POMPE A GRAISSE MANUELLE

Pour cartouche 400 gr et graisse en vrac. Tête et corps de pompe en acier. Poignée ergonomique. Pression de service 400 Bar, haute pression jusqu'à 800 Bar. Flexible caoutchouc 2 tresses acier 300 mm, agrafe 4 mors. Valve de remplissage Ø 9 mm et purge d'air automatique.
Réf. 57206

39,54 €TTC
32,95 €HT



HUILE DE CHAÎNE DE TRONÇONNEUSE

Lubrifiant pour chaîne de tronçonneuse et d'abatteuse. Filant et anti-usure.



6/8 AD
Usage intensif.
Grade ISO : 100. 5 L
Réf. 57573

9,60 €TTC
8 €HT

soit 1,60 €HT/L

Disponible en 25 L : Réf. 12618



10/12 AD
Usage professionnel.
Grade ISO : 150. 5 L
Réf. 57574

9,98 €TTC
8,32 €HT

soit 1,66 €HT/L

Disponible en 25 L : Réf. 57580



YOUR PARTNER IN FILTRATION

Retrouvez toute la gamme de filtres pour carburant.



Pour que votre moteur tourne bien !



HUILE MOTEUR 2 TEMPS SYNTHÈSE PRO

Moteurs terrestres avec ou sans injection directe. Anti-usure.
2 L.
Réf. 50088

9,36 €TTC
7,80 €HT

soit 3,90 €HT/L



CARBURANT PRET A L'EMPLOI ALKYLAT 2 TEMPS



5 L. Garantit un nettoyage du circuit d'alimentation et un démarrage facile.
Réf. 56038

24,80 €TTC
20,67 €HT

soit 4,13 €HT/L

Existe en 3 L.

5 ANS DE CONSERVATION



DEGRIPPANT 5 FONCTIONS 400 ML

Dégripe, lubrifie, protège, nettoie, hydrofuge.
Réf. 50060

5,76 €TTC
4,80 €HT

soit 12 €HT/L



UNE SAISON BIEN HUILÉE

PROFITEZ-EN SUR LE CHAMP !

*Date de validité et conditions de l'offre selon le point de vente

DU LUBRIFIANT ACHETÉ, C'EST DU CARBURANT OFFERT !

15€ OFFERTS EN CARTE JUBILEO*

Pour l'achat d'un tonnelet de 60 litres ou de 3 bidons de 20 litres de lubrifiants*

40€ OFFERTS EN CARTE JUBILEO*

Pour l'achat d'un fût de 208 litres de lubrifiants*

Total Lubrifiants S.A au capital de 27 065 708 euros. 552 008 454 RCS NANTERRE - R202 Communication
Credits photos : © brqk, Jmmastock/Photo, © Inpage.



L'énergie est notre avenir, économisons-la !
Committed to Better Energy = Engagé pour une énergie meilleure

PROTECTION ET HIVERNAGE PULVE BIODEGRADABLE

10 L. Protection des membranes. Protection anti-corrosion. Nettoyage contre l'obturation. Protection à -20° C : 50 % protect pulvé biodégradable 50 % eau.
Réf. 11456

21 €^{TTC}
17,50 €^{HT}
soit 1,75 €^{HT}/L

PRODUIT NEUF, NON RECYCLE



ANTIGEL CONCENTRE UNIVERSEL

5 L. Prêt à l'emploi.
Réf. 50072



PRODUITS NEUFS, NON RECYCLES

21,48 €^{TTC}
17,90 €^{HT}

soit 3,58 €^{HT}/L

LIQUIDE DE REFROIDISSEMENT UNIVERSEL

Protection à -25° C.



5 L
Réf. 57590

25 L
Réf. 57587

9,48 €^{TTC}
7,90 €^{HT}

37,32 €^{TTC}
31,10 €^{HT}

soit 1,58 €^{HT}/L

soit 1,24 €^{HT}/L



LAVE GLACE

5 L. Résiste au gel jusqu'à : -20° C.
Réf. 50078

6,48 €^{TTC}
5,40 €^{HT}

soit 1,08 €^{HT}/L



START PILOT

300 ml. Pour moteur essence et diesel.
Réf. 12414

9,24 €^{TTC}
7,70 €^{HT}

soit 25,67 €^{HT}/L



GARANTIE 2 ANS



Technologie Calcium / Calcium, faible auto décharge, sans entretien.

Réf.	Modèle	Prix € ^{HT}	Prix € ^{TTC}
11469	72 Ah, 278 x 175 x 190	58,50	70,20
11471	100 Ah, 348 x 175 x 190	79,10	94,92
11476	140 Ah, 513 x 175 x 220	124,90	149,88



GARANTIE 2 ANS



Nouvelle technologie sans entretien VL, PL, agricoles. 95 Ah, 354 x 175 x 190.
Réf. 13061

107,40 €^{TTC}
89,50 €^{HT}



GARANTIE 2 ANS



Technologie Carbon Boost, conception robuste et fiable.

139,32 €^{TTC}
116,10 €^{HT}
100 AH/900 A. 12 V +D
Réf. 13528

219,48 €^{TTC}
182,90 €^{HT}
HD 135 AH/1000 A. 12 V +G
Réf. 12280

CHARGEUR ELECTRONIQUE

GYSFLASH 12 V

DEMARRE LA CHARGE DES 2 V.

Chargeur pour les batteries au gel ou au plomb. Assure une charge automatique à 100 % sans surveillance. Idéal pour tondeuse, moto, auto, camion, tracteur. Fourni avec 2 kits de connexions, pinces et cosses. 8 A - Capacité embarquée jusqu'à 160 Ah. 190 x 100 x 52 mm.
Réf. 16885

98,28 €^{TTC}
81,90 €^{HT}



BATIUM 6 V - 12 V

Recharge complète de tous types de batteries au plomb, gel, AGH, VRLA et liquide. Capacité 225 Ah.
Réf. 14125

128,28 €^{TTC}
106,90 €^{HT}



CABLE DE DEMARRAGE

QUALITE PRO

Réf.	Modèle	Prix € ^{HT}	Prix € ^{TTC}
12171	500 A, 25 mm ² , 2 x 3 m	35,53	42,64
12172	700 A, 35 mm ² , 2 x 4,5 m	55,00	66,00
12173	1000 A, 50 mm ² , 2 x 5 m	107,50	129



GYROPHARES

MAGNETIQUE LED

3 FONCTIONS

12/24 V. Fonctions : flash simple, flash double et rotatif. 140 x 135 mm. Homologué : R10, R65, CE, ROHS. Réf. 61293

29,40 €^{TTC}
24,50 €HT



MAGNETIQUE LED

12/24 V. Fonction : flash double. 150 x 55 mm. Homologué : R10, R65, CE, ROHS. Réf. 61294

27,96 €^{TTC}
23,30 €HT

EXTRA PLAT



FLEXIBLE LED

3 FONCTIONS

12/24 V. Fonctions : flash simple, flash double et rotatif. 128 x 210 mm. Homologué : R10, R65, CE et ROHS. Réf. 57266

27,48 €^{TTC}
22,90 €HT



FLEXIBLE HALOGÈNE

55 W. 12 V. 130 x 204 mm. Homologué : R10, R65, CE. Réf. 11442

19,80 €^{TTC}
16,50 €HT



INCASSABLE

PROJECTEUR PORTATIF LED FILAIRE 30W

USAGE INTERIEUR/EXTERIEUR

Durée de vie : 50 000 h. Étanche : IP54. 2 350 lm. 5 700 K. Câble 3x1 mm² 2 m. En fonte d'aluminium, inox. Réf. 58722

70,68 €^{TTC}
58,90 €HT



PRODUITS

Orientable avec blocage dans la position choisie.



GARANTIE
2 ANS

LAMPE PROJECTEUR LED 10W

800 Lm. Portée : 800 m. Batterie 4 V. Autonomie : flash : 22-24 h, 100 % : 3-4 h. Fonctions : marche/arrêt, Warning flash, feu rouge arrière clignotant. Éclairage large et longue portée. Pied articulé pour orienter l'éclairage. Livré avec : 1 bandoulière, 1 adaptateur secteur, 1 adaptateur allume cigare. Réf. 59600

36,96 €^{TTC}
30,80 €HT



PROJECTEUR PORTATIF LED RECHARGEABLE 10W

PERMET DE RECHARGER LES APPAREILS TYPE TELEPHONES PORTABLE

1 000 Lm. 6 500 K. Batterie Li-Ion 3,7 V/4 400 mAh avec prise de chargement USB. Câble USB fourni. Autonomie : 3 h (100 %) - 6 h (50 %). Angle : 60°. Dim : 123 x 170 x 43 mm. Étanche : IP54. Réf. 58721

52,68 €^{TTC}
43,90 €HT



PRODUITS

Châssis résistant, réglable et rabattable.



GARANTIE
2 ANS

LAMPE TORCHE LED 7W + 3W

ULTRA FINE

600 Lm + tête 120 Lm. 6 000-7 000 K. Base pivotante magnétique à 360° et crochet. Batterie rechargeable. Indicateur de charge et niveau de batterie. Câble de charge USB + Chargeur AC 100-240 V. Autonomie 2h éclairage élevé et 15h éclairage faible.

70,80 €^{TTC}
59 €HT

LAMPE 1,5 W OFFERTE !

145 Lm. Base magnétique pivotante à 180°. Batterie rechargeable.



KING TONY

NETTOYEUR HAUTE PRESSION EAU CHAUDE TRIPHASE

TRIPHASE 160 BAR 660 L/H

STOP TOTAL

T : 80°C. Compartiment accessoires verrouillable. Enrouleur avec flexible 15 m, 1 lance 1 050 mm, 1 buse turbo, 1 système antibélier SDS, 1 système antivibrillage. Réf. 57956

2667,96 €^{TTC}
2223,30 €^{HT}

KÄRCHER

makes a difference



+ PRODUITS
Poignée-pistolet EASY!Force Advanced.

GLADIATOR 200 BAR 900 L/H

1 450 tr/min. Moteur 7,5 cv. T° de chauffe maxi 140°. Pompe radiale à vilebrequin, 3 pistons céramique. Système injection produit : intégré. 2 roues pleines et 1 roulette pivotante. Flexible 20 m 5/16. Pistolet avec raccord. Lance double inox 850 mm. Réf. 61608

2 892 €^{TTC}
2 410 €^{HT}

DIMACO
NETTOYAGE HAUTE PRESSION

+ PRODUITS
Stop total temporisé. Maniable.

EXCLUSIVITE
SCAR

GARANTIE
1 AN



NETTOYEUR EAU FROIDE

MONOPHASE 560 L/H 150 BAR

HD 6/15 MX+

Tension : 230 V, 50 Hz. Équipement : 1 flexible 15 m, 1 lance 840 mm, 1 buse, poignée EASY!FORCE, système de décompression de la pompe, 1 rotabuse, 1 tambour-enrouleur, 1 système antivibrillage, 1 stop total. Réf. 59674

966,48 €^{TTC}
805,40 €^{HT}

KÄRCHER

makes a difference



EXCLUSIVITE
SCAR

GARANTIE
1 AN

FABRIQUE
EN FRANCE



Moteur électrique 7,5 - 5,6 kW, IP55. Lance turbo 900 mm. Lance simple 900 mm à tête réglable haute et basse pression. 20 m de flexible 5/16 tresse métallique. 400 Volts 50 Hz. 1 450 tr/min. Transmission directe. Câble d'alimentation de 5 m.

TRIPHASE 200 BAR 900 L/H

Réf. 52991

1 098 €^{TTC}
915 €^{HT}

TRIPHASE 150 BAR 1 260 L/H

Réf. 52994

1 176 €^{TTC}
980 €^{HT}

DEGRAISSANT CARROSSERIE MOTEUR 2,5 L

RM 81 ASF, sans NTA, concentré. Contre les souillures tenaces d'huile, de graisse et de minéraux. Réf. 17827

22,68 €^{TTC}
18,90 €^{HT}

soit 7,56 €^{HT}/L

KÄRCHER

makes a difference



ANTI-CALCAIRE 1 L

Empêche les dépôts calcaires dans les serpentins jusqu'à 150 °C. Réf. 50067

17,88 €^{TTC}
14,90 €^{HT}



NETTOYANT DEGRAISSANT 5 L

A chaud ou à froid. Pour machines haute pression. Réf. 56898

23,40 €^{TTC}
19,50 €^{HT}

soit 3,90 €^{HT}/L



MOUSSE DE NETTOYAGE SF 7085 400 ML

Multi-usage. Nettoyage extérieur/intérieur. Réf. 11360

10,20 €^{TTC}
8,50 €^{HT}

soit 21,25 €^{HT}/L

LOCTITE



NETTOYANT UNIVERSEL 5 L

Dégraissant multifonction, élimine les graisses, cambouis et salissures sur toutes les surfaces. Réf. 13565

24,72 €^{TTC}
20,60 €^{HT}

soit 4,12 €^{HT}/L



PRIX IMBATTABLE

607,08 €^{TTC}

505,90 €^{HT}

POUR ROUES DE TRACTEUR

CHARIOT PORTE ROUES 1,5 T

Hauteur de levage : 770 mm. Largeur : 990 mm.
Ø de roue : 1 000 à 2 200 mm d'une largeur de 800 mm.
Réf. 61276

2 x 3 rouleaux



4 roues

CLE A CHOCS PNEUMATIQUE



Modèle silencieux.
Consommation d'air réduite.
Rotor à 7 palettes sur ressort.



Vitesse de rotation 8 500 tr/min.
Longueur 179 mm. 1,7 kg.

396 €TTC
330€HT

3/4" - 1 762 NM
Réf. 58487



274,56 €TTC
228,80€HT

1/2" - 1 627 NM
Réf. 62280



1 220 Nm.
5 Ah.

SUR BATTERIE 1/2"

20 V. Cellules de batterie au lithium-Ion SANYO. Mécanisme de frappe : Pin Clutch. Arrêt instantané lorsque la gâchette est relâchée : permet de ne pas endommager l'objet et sécurise l'utilisateur. Lumière à LED intégrée. Boutons inverseurs sur les côtés. Livrée en coffret avec 1 chargeur et 2 batteries Li-Ion pour un travail en continu.

618 €TTC
515€HT

COFFRET DE DOUILLES A CHOCS 1/2" METRIQUE OFFERT !

11 douilles 6 pans de 10 à 32 mm.



COMPRESSEUR

CANON A AIR 35 L

Pour la mise en place des talons des pneus tubeless.
Pour PL avec pneus de grandes dimensions, véhicules agricoles, petits GC. Pression d'utilisation maxi : 10 Bar. Longueur : 670 mm. Alimenté avec l'air filtré et non-lubrifié.

Réf. 52987

552 €TTC
460€HT

SCHRADER



MONOPHASE 50 L

PLUS GROS DEBIT

Débit restitué : 290 L/min, 8 Bar. Moteur bicylindre, 3,5 cv. Entraînement coaxial. Avec détendeur. Accessoires fournis : tuyau 5 m + poignée de gonflage.

Réf. 12339

365,88 €TTC
304,90€HT

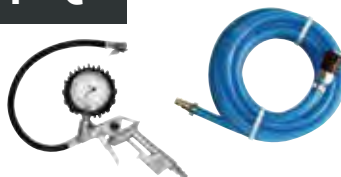

Grosses roues gonflables.

MANOMETRE EURODAINU

Tuyau 1,5 m. Raccord 1/4 gaz.
Gradué de 0,7 à 11 Bar.

Réf. 11686

62,28 €TTC
51,90€HT

MICHELIN



TRIPHASE 150 L

En fonte. Débit restitué : 315 L/min, 11 Bar. Moteur bicylindre en V, 4 cv. Existe également en 100 et 200 L.

Réf. 10616

879,36 €TTC
732,80€HT

LACME

DEMULTIPLICATEUR DE FORCE + ACCESSOIRES

6 douilles 3 800 Nm : 24, 27, 30, 32, 33, 38 mm.
Livré en coffret.

Réf. 15638

77,88 €TTC
64,90€HT



CHANDELLE A GOUPILLES 16 T

SPECIAL AGRI HAUTEUR 1 M

Hauteur mini : 580 mm.
Hauteur maxi : 1 050 mm.

Réf. 50723

117,48 €TTC
97,90€HT



CAISSE A OUTILS COMPLETE 100 PIECES

30 douilles et accessoires métriques 1/4" et 1/2".
43 clés mâles, embouts et accessoires.
6 tournevis à fente et PHILLIPS®, 3 pinces. 18 clés mixtes, pince, cutter, lampe et mètre à ruban.

490,80 €TTC
409 €HT

LAMPE TORCHE LED 7 W + 3 W OFFERTE !

600 Lm + tête 120 Lm.
6 000-7 000K. Base pivotante magnétique à 360°.



FORETS HSS PRO 25 PIECES

Assortis DIN 338 type N, HSS taillés meulés. Ø 1 à 13 mm.
Réf. 57053

35,64 €TTC
29,70 €HT



USAGE INTENSIF

PERCEUSE-VISSEUSE SANS FIL + 74 ACCESSOIRES

DDF453SFX1
En coffret. 18 V. Régime à vide : 0 à 400 tr/min, 0 à 1 300 tr/min. Mandrin autoserrant : 13 mm. 42 Nm. Couple réglable sur 16 positions + position perçage. 2 batteries 3 AH Li-ion, 18 V fournies.
Réf. 61186

220,68 €TTC
183,90 €HT



PRESSE D'ATELIER



20 T

Vérin hydraulique.
Largeur : 700 mm.
Hauteur de travail : 910 mm.
Course hydraulique : 185 mm.
Réf. 61283

399,96 €TTC
333,30 €HT



12 T

Vérin cric bouteille.
Largeur : 500 mm.
Hauteur de travail : 610 mm.
Course hydraulique : 175 mm.
Réf. 61272

190,80 €TTC
159 €HT



20 T

Vérin cric bouteille.
Largeur : 540 mm.
Hauteur de travail : 710 mm.
Course hydraulique : 150 mm.
Réf. 61273

236,28 €TTC
196,90 €HT

PERCEUSE A COLONNE 1,6 M 750 W

16 vitesses : 180-2 770 tr/min.
Hauteur totale : 1,6 m.
Cône morse : MT2.
Mandrin : 5-20 mm.
Course mandrin : 80 mm.
Capacité de perçage maxi : 20 mm.
Réf. 61285

+ Etai 100 mm fourni.

Poignée professionnelle en fonte d'aluminium

Mandrin auto-serrant
Cône morse MT2



ETAU OFFERT !

298,80 €TTC
249 €HT

PACK PROGYS 180 A

INVERTER ULTRA-PUISSANT POUR LES PROFESSIONNELS

Soude toutes les électrodes Rutiles, Basiques, Inox, fontes en courant continu jusqu'à Ø 4 mm. Livré avec pince de masse, porte électrode, masque LCD MASTER 9/13 G IRON, 11 électrodes rutiles Ø 2,5 mm, 9 électrodes rutiles Ø 3,2 mm.

+ Ultra compact et léger.



356,35 €TTC
296,96 €HT



OFFRE PROMO !

**2 MEULEUSES
Ø230 2 200 W
Ø125 720 W**

Makita

MEULEUSE Ø230, 2200 W

Diamètre meule : 230 mm. Puissance : 2200 W.
Régime à vide : 6600 tr/min. GA9020.
Réf. 57615



167,88 €^{TTC}
139,90 €^{HT}

Pour 1 meuleuse ø230 mm, 2200 W achetée
**1 MEULEUSE Ø125 MM,
720 W
OFFERTE !**



Diamètre meule : 125 mm.
Puissance : 720 W.
Régime à vide : 11000 tr/min.
GA5030

DISQUE A TRONCONNER ACIER

Réf.	Modèle	Prix € ^{HT}	Prix € ^{TTC}
51442	Moyeu plat. Dim. : 125 x 1,6 x 22,23 mm.	1,05	1,26
51441	Moyeu plat. Dim. : 230 x 2 x 22,23 mm.	2,05	2,46
51439	Moyeu déporté. Dim. : 230 x 3 x 22,23 mm.	2,05	2,46



Moyeu plat.
Dim. : 125 x 1,6 x 22,23 mm.
Réf. 51450

2,40 €^{TTC}
2 €^{HT}



METAL

Moyeu déporté.
Dim. : 125 x 3 x 22,2 mm.
Réf. 51417

1,56 €^{TTC}
1,30 €^{HT}



DISQUE A LAMELLES

Moyeu déporté.
Dim. : 125 x 22 mm.
Réf. 51430

2,28 €^{TTC}
1,90 €^{HT}



MEULEUSE ANGULAIRE SANS FIL Ø125 18 V 6,3 AH

En coffret L-BOXX 136. De 4 500 à 9 000 tr/min. Interface avec écran. Connectivité Bluetooth : pour connecter l'outil à un appareil mobile type smartphone. Robustesse : filtre poussières détachable pour une durée de vie plus longue du moteur. Sécurité renforcée : Kick-Back control, poignée anti-vibration, protection anti-redémarrage, démarrage progressif et au drop control.
Accessoires fournis : 2 batteries ENERACER 6,3 Ah Li-Ion 18, chargeur GAL 1 880 CV, 1 puce connectée Bluetooth.
Réf. 61518

478,80 €^{TTC}
399 €^{HT}

BOSCH



NETTOYANT FREIN

600 ml.
Réf. 16411

2,76 €^{TTC}
2,30 €^{HT}

soit 3,83 €^{HT}/L



LIQUIDE DE FREIN DOT 4

500 ml.
Réf. 13564

9,60 €^{TTC}
8 €^{HT}

soit 16 €^{HT}/L



PAPIER D'ESSUYAGE

CHAMOIS

1 000 formats.
Réf. 16908

13,92 €^{TTC}
11,60 €^{HT}

LE LOT DE 2



BLANC

1 000 formats.
Réf. 16907

13,92 €^{TTC}
11,60 €^{HT}

LE LOT DE 2



SAVON GEL OUVERTURE LARGE

4,5 L.
Réf. 50064

15,66 €^{TTC}
13,05 €^{HT}

soit 2,90 €^{HT}/L



SAC A SILO

Tissage PEHD. Monofilaments. Poignée de fond et tirette intégrée.
Dim. : 27 x 120 cm. Vendus par 50 sacs.



RENFORCE

2 rangées de fils libres sur le corps du sac pouvant servir de poignées.

Réf. 61179

STANDARD

Réf. 61178

1,14 €^{TTC}
0,95 € HT

L'unité

1,24 €^{TTC}
1,03 € HT

L'unité

FILET DE PROTECTION TOTALE DU SILO

220 g/m².
Finition coutures haute qualité.
Bandes monofilaments servant de poignée à intervalle régulier, pour loger les sacs. Etiquette cousue sur le filet pour la traçabilité.

Réf.	Modèle	Prix € ^{HT}	Prix € ^{TTC}
61180	8 x 10 m	88,89	106,67
61181	10 x 12 m	133,33	160,00
61182	12 x 15 m	200,00	240,00



CONTAINER A GRAIN 2,15 M³

Le container polyvalent de stockage/manutention.
Ravitaillement idéal pour semoirs et engrais-starter.
Idéal pour les aliments du bétail.
Couvercle et tuyau en option.

1 236 €^{TTC}
1 030 € HT

CHAPE

Chape simple. Diamètre de trou 14 mm. Entre-axe 100 mm.

Réf. 12565

11,52 €^{TTC}
9,60 € HT



LE LOT DE 2



RIDEAU PRET A POSER

1
SUR DEVIS



LANIERE CRISTAL

PROTECTION CONTRE LE FROID ET LES COURANTS D'AIR

Modèle	Prix € ^{HT} le mètre	Prix € ^{TTC}
1 200x2 en rouleau de 25 m	2,25	2,70
1 200x2 en rouleau de 50 m	2,25	2,70
1 300x3 en rouleau de 25 m	4,95	5,94
1 300x3 en rouleau de 50 m	4,95	5,94
Modèle	Prix € ^{HT} la pièce	Prix € ^{TTC}
2 Suspensions inox 200 mm	3,40	4,08
2 Suspensions inox 300 mm	5,01	6,01
Rail inox 1000 mm	23,88	28,66

PLAQUES DE PROTECTION 9 MM

IDÉAL POUR FIXER SUR BARRIÈRE OU POUR RECONSTITUER UN FOND DE REMORQUE

Très légère, peu bruyante, haute résistance. Facile à fixer sur tout support. En plastique recyclé noir, 2440 x 1220 mm. Réf. 14114



85,08 €^{TTC}
70,90 € HT



RATICIDE ET SOURICIDE

Pâte fraîche. 15 sachets de 10 g.
Réf. 59383

4,08 €^{TTC}
3,40 € HT



RABOT A ENSILAGE

En polyéthylène.
Réf. 11221

27,48 €^{TTC}
22,90 € HT



PELLE A ENSILAGE

ABS alimentaire.
Réf. 11219

35,76 €^{TTC}
29,80 € HT



ABREUVOIR

BRANCHEMENT MULTIDIRECTIONNEL ANTI-LAPAGE F60

En fonte revêtement polycoat. Avec cadre anti-lapage métallique. Bol élargi et renforcé. Grandes dim. : 431 x 327 x 202 mm. Bouchon de vidange. Robinetterie à tube brise-jet. Robinetterie laiton avec raccordement T 3/4". Fixation 6 points. Débit d'eau 18 L/min.
Réf. 11855

127,56 €^{TTC}
106,30 € HT



**NICHE A VEAU
AVEC COURETTE
MASTER PLUS**

Plastique renforcé en fibres de verre.
Niche : L. 200 x l. 115 x H. 135 cm.
Enclos : L. 150 x l. 110 x H. 96 cm.

508,80 €^{TTC}
424€^{HT}

OFFRE PROMO !
+ MANGEOIRE
+ SEAU À VEAU
+ SEAU D'ÉCURIE
OFFERTS !



**BAC D'ALLAITEMENT
POUR VEAUX
MULTIFEEDER**

Pour abreuver 5 veaux. Avec
tétines. Résistants aux acides.
Dim. : 700 x 354 x 278 mm.

87 €^{TTC}
72,50€^{HT}



**ECORNEUR AVEC
TRANSFORMATEUR
EUROFARM**

24 V. 50 W. Température maxi 620°.
Longueur : 30 cm. Embout en inox.

160,68 €^{TTC}
133,90€^{HT}



**CHAUFFE-LAIT
2 300 W**

Hauteur : 815 mm.
Diamètre du corps
de chauffe : 160 mm.
Double poignée.

178,80 €^{TTC}
149€^{HT}

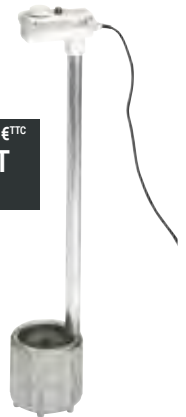

BOX A VEAU

Cadre métallique stable, galvanisé à chaud. Parois en PVC.
Grille de sol antidérapante. Dim. : 130 x 85 x 106 cm.

570 €^{TTC}
475€^{HT}



VELEUSE

Longueur 1,80 m, traction maximum
400 kg, pour race à viande, 3 crochets
pour la traction simultanée ou
alternative, débrayable même sous
forte pression.

277,44 €^{TTC}
231,20€^{HT}



**BALANCE DE TABLE
JUSQU'À 30 KG**

Avec plateau en acier inoxydable 218 x 260 mm.
Affichage réglable : kg/g/lb. Affichage LCD. Fonction
tarage. Livraison avec accu et chargeur.

106,80 €^{TTC}
89€^{HT}



**VENTILATEUR / EXTRACTEUR
PORTABLE**

Monophasé 230 V. Débit d'air 3 700 m³/h.
Carrosserie en acier peint. Livré avec
poignée de transport. Raccordable à
une gaine de 10 m (en option). Limite
maximum de fonctionnement 45° C.

265,20 €^{TTC}
221€^{HT}



GAINÉ 10 M

Ø 350 mm en PVC pour ventilateur / extracteur.

187,20 €^{TTC}
156€^{HT}



CAMERA COULEUR SANS FILS

Optique 1/3", angle de vision 120°. IP69K. Portée maximale 120 m en champs libre, aide à la vision nocturne, micro intégré.

A ALIMENTER

12-24 V.
Résolution 728 x 488 px.
Réf. 62274



170,40 €TTC
142 €HT

MAGNETIQUE SUR BATTERIE

Autonomie 12 H, batterie 3,6 V / 6 700 mAh.
Résolution 756 x 504 px.
Dim. : 116 x 80 x 66 mm.
Réf. 62275



238,80 €TTC
199 €HT

ECRAN PARTAGE 7"

Sans fils, 2,4 Ghz. Ecran TFT LCD couleur, résolution 800 x 480, 12-24 V. Visière amovible, HP intégré. 4 entrées caméra, fixation pied ou support U.
Réf. 62276



286,80 €TTC
239 €HT

SIEGE DE TRACTEUR AVEC SUSPENSION MECANIQUE

FABRICATION EUROPEENNE

Réglage du poids : 50-120 kg. Réglage du dossier : 0-15°. Réglage en hauteur : 60 mm. Course : 100 mm. Sky noir.
Réf. 58564



260,64 €TTC
217,20 €HT

+ 2 accoudoirs. Appuis-tête. Ceinture de sécurité avec enrouleurs.

CAMERA

KIT CAMERA COULEUR + ECRAN PARTAGE

Moniteur 7" . 12-24 V. 5 W. Angle de vision : 120° ajustable. IP68. Microphone intégré. Rétroéclairage LED pour affichage simultané jusqu'à 4 caméras. Avec câble de 15 m et télécommande.
Réf. 13015



299,88 €TTC
249,90 €HT

CAMERA COULEUR

12 V. 250 mA maxi. Résolution 648 x 488 pixels. Angle de vision : de 120° ajustable. Distance de vision nocturne d'environ 15 m. IP68. Avec câble de 15m, 1 clé allen. Dimensions avec support : 90 x 77 x 70 mm.
Réf. 57738



118,80 €TTC
99 €HT

SIEGE DE TRACTEUR AVEC SUSPENSION MECANIQUE STANDARD

Réglage dossier de 3 à 30°. Poids maxi 95 kg. Glissière PVC 160 mm. Course 80 mm.
Réf. 13042



63,48 €TTC
52,90 €HT

HOUSSE POUR TOUS TYPES DE TRACTEURS OU DE CAMION SUR MESURE

RENSEIGNEZ-VOUS AUPRES DE VOTRE POINT DE VENTE

TAPIS CABINE



moquette brosse



caoutchouc

AVANT



APRES

ROUES COMPLETES/PNEUS



PRÉPAREZ VOS SOLS AVEC LES MEILLEURES MARQUES DU MARCHÉ, AUX MEILLEURS PRIX.

COMBINAISON HOMME

60% coton, 40% polyester.
Tailles du 1 au 8.
Réf. 58565



35,88 €^{TTC}
29,90 €HT

VESTE SOFTSHELL

100% polyester. Tailles du 2 au 5.
Réf. 59986

34,08 €^{TTC}
28,40 €HT



Coupe-vent, chaud, respirant.



VESTE ET PANTALON IMPERMEABLE

100% polyester, enduction polyuréthane, PVC. 360 g/m².

Tailles du 2 au 6.
Réf. 59971

Réf. 59973

31,80 €^{TTC}
26,50 €HT

21,36 €^{TTC}
17,80 €HT



Taille entièrement élastiquée. Coutures thermosoudées étanches.

PONCHO IMPERMEABLE

100% polyester, enduction PVC. 210 g/m². Taille unique
Réf. 59970

11,88 €^{TTC}
9,90 €HT



CHAUSSURE DE SECURITE

Tige : crôte de cuir huilée hydrofuge avec surbout anti-abrasion.
Doublure : textile tridimensionnel micro-aéré. Embout : polycarbonate.
Pointures du 35 au 50.

BASSE DOURO S3

Réf. 62277

53,40 €^{TTC}
44,50 €HT



HAUTE VARADERO S3

Tige : cuir pleine fleur pull up hydrofuge.
Doublure : textile tridimensionnel micro-aéré.
Semelle : polyuréthane double densité.
Pointures du 38 au 47.
Réf. 58919

80,28 €^{TTC}
66,90 €HT



Anti-perforation, embout en fibre composite.



HAUTE DANUBE S3

Réf. 62278

55,44 €^{TTC}
46,20 €HT



HAUTE MX400GT S3

100% IMPERMEABLE ET RESPIRANTE

Tige : cuire pleine fleur.
Doublure : membrane GORE-TEX®.
Embout : composite. Coloris marron.
Pointures du 39 au 47.
Réf. 58611

119,70 €^{TTC}
99,75 €HT



Pour 1 paire MX400GT S3 achetée
1 LAMPE TORCHE OFFERTE !



HECKEL



BOTTE

CHAUSSURE HAUTE LAFORSE

Tige : cuire pleine fleur et polyamide. Semelle : caoutchouc. Coloris marron.
Pointures du 39 au 46.
Réf. 58566

80,04 €^{TTC}
66,70 €HT



CHAMBORD 2

Tige en caoutchouc naturel, doublure polyester.
Coloris ambre. Pointures du 39 au 48.
Réf. 18149

61,08 €^{TTC}
50,90 €HT



PUROFORT+

SPECIAL SALLE DE TRAITE

Bottes en mousse polyuréthane.
Coloris vert. Pointures du 39 au 48.
Réf. 50509

69,48 €^{TTC}
57,90 €HT



Semelle anti-dérapante. Isolation thermique.



DECOUVREZ NOTRE OFFRE SPECIALE

SERVANTE D'ATELIER 7 TIROIRS

- Tiroirs avec des poignées en aluminium montés sur roulements à billes. Chaque tiroir peut être verrouillé.
- Système de verrouillage centralisé et 2 clés.
- 4 roues 5" x 1,25" : 2 fixes et 2 pivotantes (dont 1 pivotante avec frein).
- Dimensions : 770 x 466 x 960 mm.

Réf. 61930

297,60 €^{TTC}
248€^{HT}

- Poignée latérale en acier.



- Plateau en ABS avec 4 pare-chocs.